



LINIA

FOCUS / SYSTEM

SYSTEM

GEMINI 18



SEVROLL®

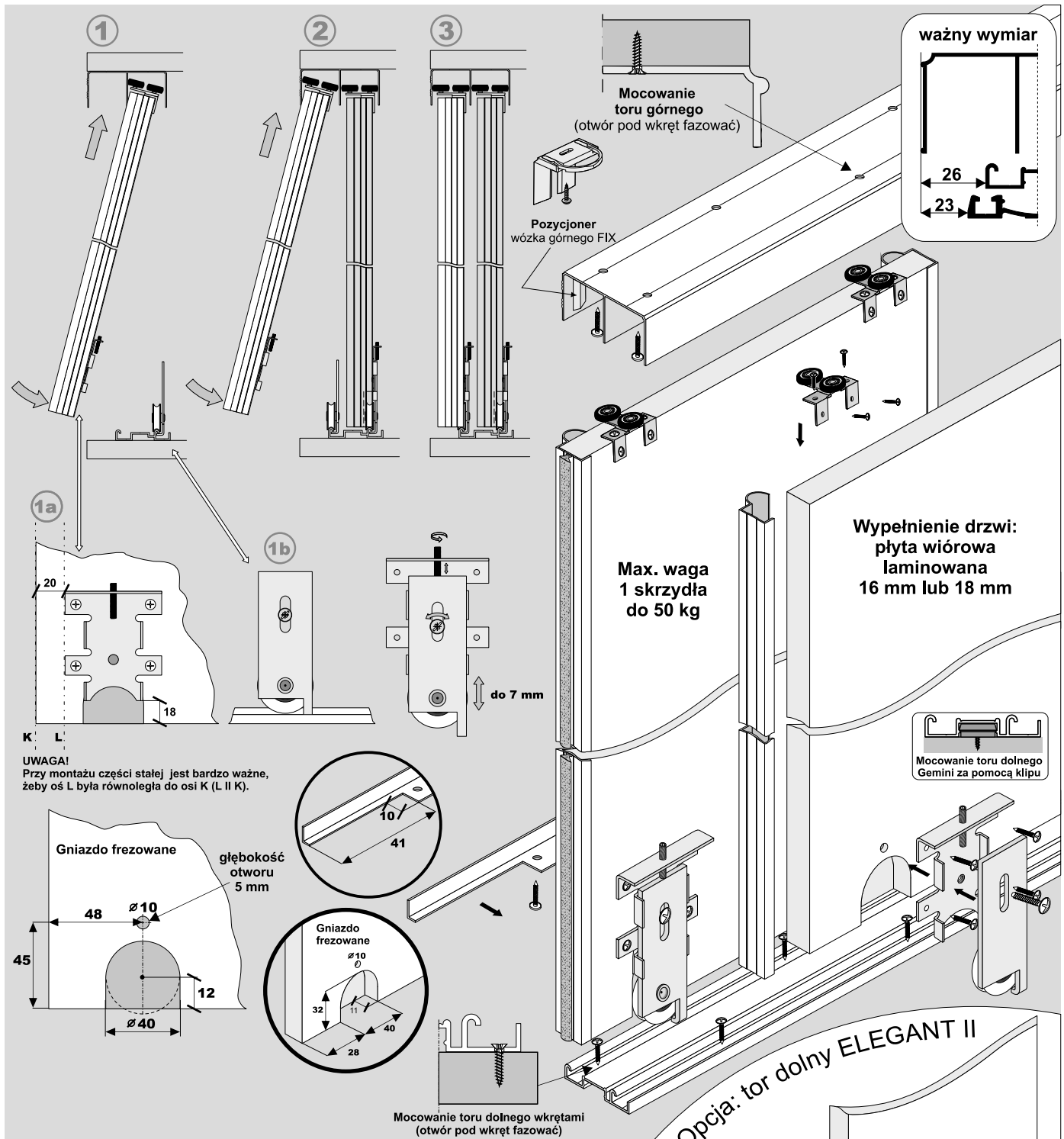

ELEMENTY SKŁADOWE

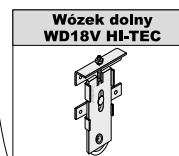
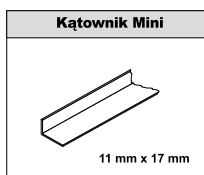
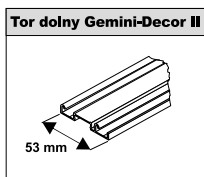
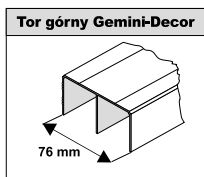
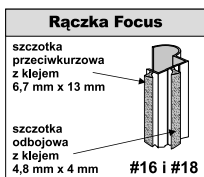

Stoper HI-TEC

W linii Focus możemy również zastosować tor dolny **Elegant II** z zaślepką wraz z wózkiem dolnym WD18V HI-TEC. Wylczenia nie ulegają zmianie.

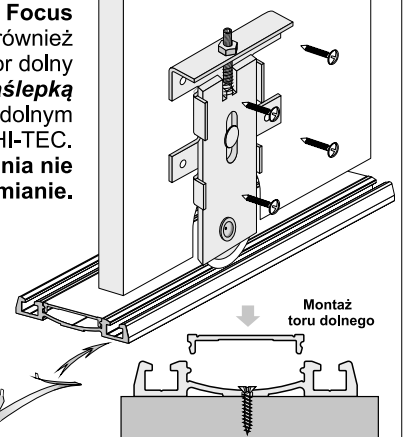

Światło otworu

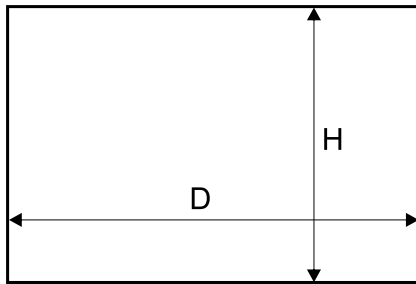

Długość rączki = wysokość skrzydła drzwi

wypełnienie skrzydła - płyta #16 mm lub #18 mm

wysokość skrzydła drzwi - h	$h = H - 42 \text{ mm}$	
wysokość skrzydła drzwi przy montażu samodomykaczy	Mini SV25/40/60 SV-25/50	$h = H - 42 \text{ mm}$
	Top SV60/80, Central SV25/40	$h = H - 44 \text{ mm}$
wysokość płyty - hp	$hp = h - 2 \text{ mm}$	
szerokość skrzydła drzwi - d	$d = (D - 3 \text{ mm} + Z) : N$	
szerokość płyty - dp	$dp = d - 3 \text{ mm}$	
długość kątownika mini - dk	wyznaczamy po złożeniu skrzydła	

ilość skrzydeł - N	2	3	4	5
szerokość zakładki - Z	30 mm	60 mm	90 mm	120 mm

fasada - 4 skrzydła	
	$d = (D - 3 + 90) : 4$
	$d = (D : 2 + 27) : 2$

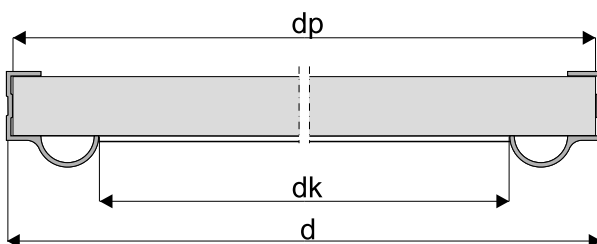

UWAGA!

Rączka powinna być o 2 mm dłuższa od wymiaru wysokości płyty.

- Przy nabijaniu rączek nie należy dodatkowo stosować kleju montażowego.

Sposób montażu rączki i wózka prowadzącego z płytą # 16 mm lub # 18 mm

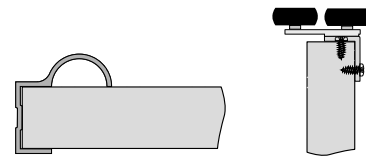

Sposób montażu kątownika 11 mm x 17 mm

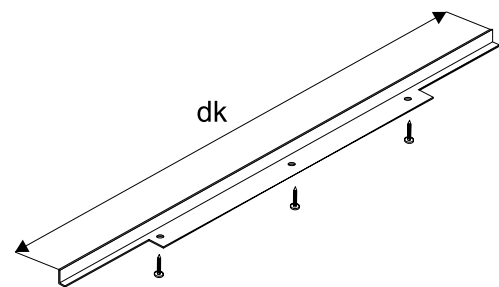

OSTRZEŻENIE

SEVROLL nie ponosi odpowiedzialności za odkształcenia profili spowodowane odkształcaniem się płyty (w wyniku jej złej jakości, złego składowania, przechowywania w nieodpowiedniej wilgotności).

UWAGA! Zdejmij folię zabezpieczającą z elementów aluminiowych (rączek, torów, łączników, itp.) przed ich docięciem pod dany wymiar. Zdjęcie folii pozwoli stwierdzić ewentualne wady jakościowe (np. zarysowania).